

A.T.X.® Tomadas e Plugues – Série PRE 16 A

Segurança Aumentada

ATEX/IECEX:
Zonas 1 e 2 - 21 e 22
II 2 GD
IP66 - IK09/10

NBR IEC:
Zonas 1 e 2 - 21 e 22
Ex de IIC Gb
IP66

Aplicações

- Tomadas e plugues são utilizados com equipamentos elétricos portáteis ou fixos como:
 - sistemas de iluminação;
 - transportadores;
 - aquecedores;
 - geradores;
 - equipamentos de ar-condicionado;
 - compressores;
 - bombas.
- Para aplicação em ambientes corrosivos e instalações em Zonas 1, 2, 21 e 22 de indústrias tais como:
 - refinarias;
 - indústrias químicas e petroquímicas;
 - gasodutos e oleodutos;
 - terminais;
 - plataformas de perfuração.

Características

- O sistema de tomada e plugue é projetado com um mecanismo de desconexão segura para garantir a máxima proteção em áreas classificadas:
 - A separação do contato é contida se faz dentro de uma câmara à prova de explosão.
 - A desconexão elétrica automática de cada fase é realizada em uma segunda câmara à prova de explosão.
- O nível de curto-circuito é de 20 kA, enquanto a referência da Norma é de 10 kA.
- Diferentes níveis de tensão são identificados através de códigos de cores.
- As tomadas são projetadas para utilização somente com plugues ATX. Outros plugues não podem ser inseridos.
- Os plugues ATX podem ser utilizados em tomadas industriais para áreas não classificadas conforme Norma IEC 309.
- Temperatura de operação de -40 °C a +55 °C (-40 °F a +131 °F)

Características Construtivas

- Tomada fixa para 2P, 2P + T, 3P polycarbonato de alta resistência a impacto.
- Tomada fixa para 3P + T, 3P + N + T: poliéster reforçado com fibra de vidro de alta resistência a impacto.
- Plugue, tomada móvel e tomada de embutir: poliamida.

Certificação e conformidades ATEX/IECEX

- Tipo Certificado PCX, PCX/EN
- Gás: Zonas 1 e 2
 - Em conformidade com a ATEX 94/9/CE: CE 0081 II 2 G
 - Proteção ATEX/IEC: Ex de IIC
 - T6 para $T_a \leq +40\text{ °C}$ (+104 °F) e T5 para $T_a \leq +55\text{ °C}$ (+131 °F)
 - Temperatura ambiente: $-40\text{ °C} \leq T_a \leq +55\text{ °C}$ (-40 °F $\leq T_a \leq +131\text{ °F}$)
- Poeira: Zonas 21 e 22
 - Em conformidade com a ATEX 94/9/CE: CE 0081 II 2 D
 - Proteção ATEX/IEC: Ex tD A21
 - Temperatura da superfície: T68 °C (T154 °F)
 - Temperatura ambiente: $-40\text{ °C} \leq T_a \leq +55\text{ °C}$ (-40 °F $\leq T_a \leq +131\text{ °F}$)
- Declaração de conformidade CE: 50228, 5C214
- Certificado ATEX: LCIE 02 ATEX 6068, LCIE 02 ATEX 0001U
- Certificado IECEX: IECEX LCI 04.0014, IECEX LCI 04.0012
- Outras certificações: GOST
- Grau de proteção contra penetração (sólidos e líquidos): IP66
- Resistência a impacto (choque): IK10 (poliéster) e IK09 (poliamida)
- Normas Padrão Ex: EN/IEC 60079-0; 60079-1; 60079-7; 61241-0; 61241-1
- Normas Padrão de produto: EN/IEC 60309-1, 60309-2
- Outras Normas: EN/IEC 60529 (IP), 62262 (IK)



Plugue



Tomada fixa



Tomada móvel



Tomada de embutir

Dados técnicos

Capacidade de interrupção	
AC 3	4 kW – 220 V
	4,3 kW – 240 V
	7,5 kW – 380 V
	8,2 kW – 415 V
ICC	20 kA

Certificações de Conformidade Brasileiras – NBR IEC

- Tipo Certificado PCX, PCX/EN
- Gás: Zonas 1 e 2
- Poeira: Zonas 21 e 22
- Proteção IEC: Ex de IIC Gb; T6 para $T_a \leq +40\text{ °C}$ (+104 °F) e T5 para $T_a \leq +55\text{ °C}$ (+131 °F)
- Temperatura ambiente: $-4\text{ °C} \leq T_a \leq +55\text{ °C}$ (-4 °F $\leq T_a \leq +131\text{ °F}$)
- Certificado Inmetro: BR230639, BR230598-U
- Grau de proteção contra penetração (sólidos e líquidos): IP66
- Normas Padrão Ex: NBR IEC 60079-0; 60079-1; 60079-7
- Outras Normas: NBR IEC 60529 (IP)

A.T.X.® Tomadas e Plugues – Série PRE 16 A

Segurança Aumentada

ATEX/IECEX:
Zonas 1 e 2 - 21 e 22
II 2 GD
IP66 - IK09/10

NBR IEC:
Zonas 1 e 2 - 21 e 22
Ex de IIC Gb
IP66



Tomada fixa

- Três entradas roscadas M20 (uma na parte superior e duas na parte inferior).
- Fornecido com um prensa-cabo ($\varnothing 0,26$ para $\varnothing 0,57$ ") e dois bujões M20.
- Capacidade de Conexão do Terminal $2 \times 4 \text{ mm}^2$ (0,003 x 0,006 pol.). Permite conexão em série.
- Equipado com três terminais Terra interligados.



Plugue

- Um prensa-cabo integrado PG16 – $\varnothing 6,5$ para $\varnothing 14,5 \text{ mm}$ ($\varnothing 0,26$ para $\varnothing 0,57$ ").
- Capacidade de Conexão do Terminal $2,5 \text{ mm}^2$ (0,004 pol.²).



Tomada móvel

- Um prensa-cabo integrado PG16 – $\varnothing 6,5$ para $\varnothing 14,5 \text{ mm}$ ($\varnothing 0,26$ para $\varnothing 0,57$ ").
- Capacidade de Conexão do Terminal $2 \times 4 \text{ mm}^2$ (0,003 x 0,006 pol.).



Tomada de embutir

- Capacidade de Conexão do Terminal $2 \times 4 \text{ mm}^2$ (0,003 x 0,006 pol.).

Codificação - tomadas e plugues

PRE
Série PRE:
PRE - Normas IECEx
Zonas 1, 2, 21 e 22
Certificado ATEX/
IEC

N PRE - Normas NBR IEC
Zonas 1, 2, 21 e 22
Com certificação
NBR IEC

2
Configuração dos pinos:
2 - 2P
3 - 2P+T
4 - 3P+T
5 - 3P+N+T
6 - 3P

16
Corrente:
16 - 16 A

R
Equipamento:
P - Plugue
R - Tomada
(fixa)
M - Tomada móvel
F - Tomada de embutir

P
Tensão:
P - 20 - 25 Vac 50/60 Hz
W1 - 20 - 50 Vdc
W - 40 - 50 Vac 50/60 Hz
Y - 100 - 130 Vac 50/60 Hz
B - 200 - 250 Vac 50/60 Hz
R - 380 - 415 Vac 50/60 Hz
N - 480 - 500 Vac 50/60 Hz
G - 50 - 500 Vac 300 para
500 Hz

TEB: tensão extra-baixa

Lilás	Branco	Branco
20/25 Vac	20/50 Vdc	40/50 Vac

BT: baixa tensão







Amarelo	Azul	Vermelho	Preto	Verde
100/130 Vac	200/250 Vac	380/415 Vac	480/500 Vac	50/500 Vac (300 a 500 Hz)

A.T.X.[®] Tomadas e Plugues de Baixa Tensão e Tensão Extra Baixa – Série PRE 16 A

Segurança Aumentada

ATEX/IECEX:
Zonas 1 e 2 - 21 e 22
Ex II 2 GD
IP66 - IK09/10

NBR IEC:
Zonas 1 e 2 - 21 e 22
Ex de IIC Gb
IP66

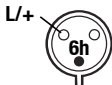
Descrição	Configuração dos pinos	Peso (kg/lb)	Volume (dm ³ /pol. ³)	Códigos	
				IECEX	NBR IEC
Tensão extra baixa: TEB					
20/25 Vac 50/60 Hz – Lilás					
Tomada fixa		0,6 (1,3)	3,8 (231,89)	PRE216RP	NPRE216RP
Plugue		0,2 (0,4)	0,6 (361,6)	PRE216PP	NPRE216PP
Tomada móvel	guia de polarização 2P	0,4 (0,9)	1,3 (79,33)	PRE216MP	NPRE216MP
Tomada de embutir		0,2 (0,4)	1,3 (79,33)	PRE216FP	NPRE216FP
Tomada fixa		0,6 (1,3)	3,8 (231,89)	PRE316RP	NPRE316RP
Plugue		0,2 (0,4)	0,6 (36,61)	PRE316PP	NPRE316PP
Tomada móvel	10h 2P+T	0,4 (0,9)	1,3 (79,33)	PRE316MP	NPRE316MP
Tomada de embutir		0,2 (0,4)	1,3 (79,33)	PRE316FP	NPRE316FP
Tomada fixa		0,6 (1,3)	3,8 (231,89)	PRE616RP	NPRE616RP
Plugue		0,2 (0,4)	0,6 (36,61)	PRE616PP	NPRE616PP
Tomada móvel	guia de polarização 3P	0,4 (0,9)	1,3 (79,33)	PRE616MP	NPRE616MP
Tomada de embutir		0,2 (0,4)	1,3 (79,33)	PRE616FP	NPRE616FP
20/50 Vdc – Branco					
Tomada fixa		0,6 (1,3)	3,8 (231,89)	PRE216RW1	NPRE216RW1
Plugue		0,2 (0,4)	0,6 (36,61)	PRE216PW1	NPRE216PW1
Tomada móvel	auxiliar guia 10h 2P guia de polarização	0,4 (0,9)	1,3 (79,33)	PRE216MW1	NPRE216MW1
Tomada de embutir		0,2 (0,4)	1,3 (79,33)	PRE216FW1	NPRE216FW1
40/50 Vac 50/60 Hz – Branco					
Tomada fixa		0,6 (1,3)	3,8 (231,89)	PRE216RW	NPRE216RW
Plugue		0,2 (0,4)	0,6 (36,61)	PRE216PW	NPRE216PW
Tomada móvel	guia de polarização 2P	0,4 (0,9)	1,3 (79,33)	PRE216MW	NPRE216MW
Tomada de embutir		0,2 (0,4)	1,3 (79,33)	PRE216FW	NPRE216FW
Tomada fixa		0,6 (1,3)	3,8 (231,89)	PRE616RW	NPRE616RW
Plugue		0,2 (0,4)	0,6 (36,61)	PRE616PW	NPRE616PW
Tomada móvel	auxiliar pin 12h 3P guia de polarização	0,4 (0,9)	1,3 (79,33)	PRE616MW	NPRE616MW
Tomada de embutir		0,2 (0,4)	1,3 (79,33)	PRE616FW	NPRE616FW
Baixa tensão: BT					
100/130 Vac 50/60 Hz – Amarelo					
Tomada fixa		0,6 (1,3)	3,8 (231,89)	PRE316RY	NPRE316RY
Plugue		0,2 (0,4)	0,6 (36,61)	PRE316PY	NPRE316PY
Tomada móvel	L/+ 4h 2P+T	0,4 (0,9)	1,3 (79,33)	PRE316MY	NPRE316MY
Tomada de embutir		0,2 (0,4)	1,3 (79,33)	PRE316FY	NPRE316FY
200/250 Vac 50/60 Hz – Azul					
Tomada fixa		0,6 (1,3)	3,8 (231,89)	PRE316RB	NPRE316RB
Plugue		0,2 (0,4)	0,6 (36,61)	PRE316PB	NPRE316PB
Tomada móvel	L/+ 6h 2P+T	0,4 (0,9)	1,3 (79,33)	PRE316MB	NPRE316MB
Tomada de embutir		0,2 (0,4)	1,3 (79,33)	PRE316FB	NPRE316FB

Tomadas e plugues

ÁREAS INDUSTRIAIS E ÁREAS CLASSIFICADAS NEC E/OU IEC ZONA 1

A.T.X.® Tomadas, Plugues e Acessórios de Baixa Tensão – Série PRE 16 A

Segurança Aumentada

ATEX/IECEX:
Zonas 1 e 2 - 21 e 22
II 2 GD
IP66 - IK09/10

NBR IEC:
Zonas 1 e 2 - 21 e 22
Ex de IIC Gb
IP66

Descrição	Configuração dos pinos	Peso (kg/lb)	Volume (dm ³ /pol. ³)	Códigos	
				IECEX	NBR IEC
Baixa tensão: BT					
200/250 Vac 50/60 Hz – Azul					
Tomada fixa		1,5 (3,3)	4,7 (286,81)	PRE416RB	NPRE416RB
Plugue		0,6 (1,3)	0,6 (361,6)	PRE416PB	NPRE416PB
Tomada móvel		0,6 (1,3)	4,0 (244,09)	PRE416MB	NPRE416MB
Tomada de embutir		0,2 (0,4)	1,3 (79,33)	PRE416FB	NPRE416FB
Tomada fixa		1,6 (3,5)	4,7 (286,81)	PRE516RB	NPRE516RB
Plugue		0,3 (0,7)	1,3 (79,33)	PRE516PB	NPRE516PB
Tomada móvel		0,6 (1,3)	4,0 (244,09)	PRE516MB	NPRE516MB
Tomada de embutir		(1) 120/208 V - 144/250 Vac 50/60 Hz	0,2 (0,4)	1,3 (79,33)	PRE516FB
380/415 Vac 50/60 Hz – Vermelho					
Tomada fixa		1,5 (3,3)	4,7 (286,81)	PRE416RR	NPRE416RR
Plugue		0,2 (0,4)	0,6 (361,6)	PRE416PR	NPRE416PR
Tomada móvel		0,6 (1,3)	4,0 (244,09)	PRE416MR	NPRE416MR
Tomada de embutir		0,3 (0,7)	1,3 (79,33)	PRE416FR	NPRE416FR
Tomada fixa		1,6 (3,5)	4,7 (286,81)	PRE516RR	NPRE516RR
Plugue		0,3 (0,7)	1,3 (79,33)	PRE516PR	NPRE516PR
Tomada móvel		0,6 (1,3)	4,0 (244,09)	PRE516MR	NPRE516MR
Tomada de embutir		(2) 200/346 V - 240/415 Vac 50/60 Hz	0,3 (0,7)	1,3 (79,33)	PRE516FR
480/500 Vac 50/60 Hz – Preto					
Tomada fixa		1,5 (3,3)	4,7 (286,81)	PRE416RN	NPRE416RN
Plugue		0,2 (0,4)	0,6 (361,6)	PRE416PN	NPRE416PN
Tomada móvel		0,6 (1,3)	4,0 (244,09)	PRE416MN	NPRE416MN
Tomada de embutir		0,3 (0,7)	1,3 (79,33)	PRE416FN	NPRE416FN
50/500 Vac 300/500 Hz – Verde					
Tomada fixa		1,6 (3,5)	4,7 (286,81)	PRE516RG	NPRE516RG
Plugue		0,2 (0,4)	0,6 (361,6)	PRE516PG	NPRE516PG
Tomada móvel		0,6 (1,3)	4,0 (244,09)	PRE516MG	NPRE516MG
Tomada de embutir		0,3 (0,7)	1,3 (79,33)	PRE516FG	NPRE516FG

Acessórios

Descrição	Códigos	
	IECEX	NBR IEC
<p>Terminal Terra M5 com arruela de vedação de neoprene preta e condutor Terra verde/amarelo, comprimento 300 mm (11,8 pol.)</p>	PREESTM20	NPREESTM20
<p>Adaptador de continuidade Terra M20 com arruela de vedação de neoprene preta e condutor Terra verde/amarelo, comprimento 300 mm (11,8 pol.)</p>	PREECAM20	NPREECAM20

Visite nosso site em www.nutsteel.com.br ou fale conosco em + 55.11.2122.5777.
© Março de 2014

A.T.X.® Dimensões de Tomadas e Plugues – Série PRE 16 A

Segurança Aumentada

Dimensões

Versões 16 A – 2P – 2P+T – 3P

Tomadas fixas

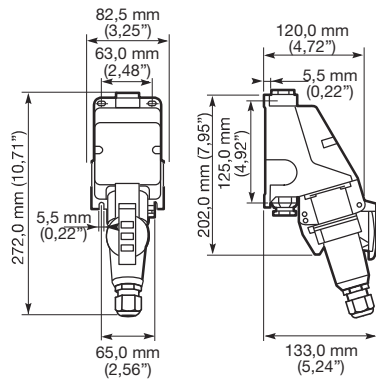

Plugues

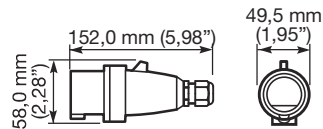

Tomadas móveis

Pode ser montado em painel com espessura máxima de 3,0 mm (0,12 pol.)

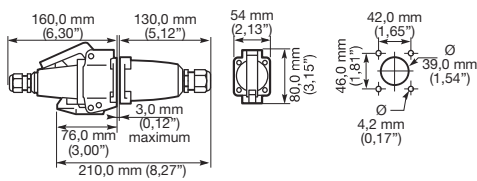

Tomadas de embutir

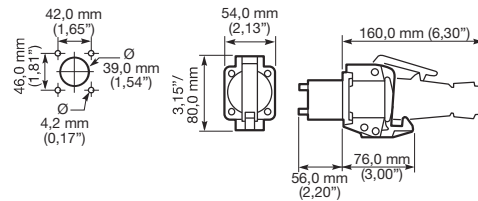

Versões 16 A – 3P+T – 3P+N+T

Tomadas fixas

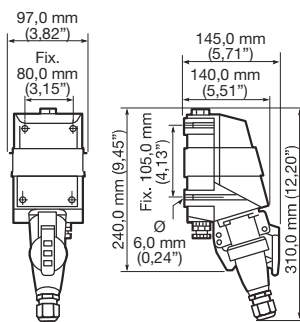

Plugues

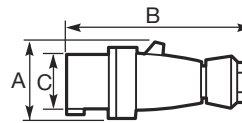

	Dimensões em milímetros (polegadas)		
	A	B	C
3P + T	66.0 (2.60)	154.0 (6.06)	55.5 (2.19)
3P + N + T	73.0 (2.87)	166.0 (6.54)	62.0 (2.44)

Tomadas móveis

Pode ser montado em painel com espessura máxima de 3,0 mm (0,12 pol.)

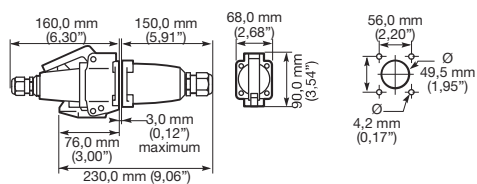

Tomadas de embutir

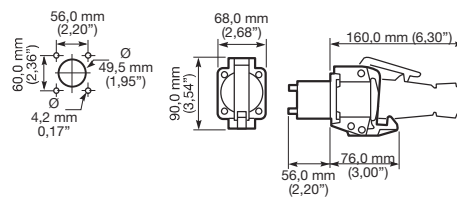

Tomadas e plugues

ÁREAS INDUSTRIAIS E ÁREAS CLASSIFICADAS NEC E/OU IEC ZONA 1